

Sintesy
la finestra sartoriale

NUSCO

Nel mondo della moda, l'abbinamento perfetto tra indumenti e accessori è la quintessenza dell'eleganza. Analogamente, nella scelta di elementi per la vostra casa, il giusto accostamento di infissi e porte è essenziale per creare ambienti che rispecchiano il vostro stile personale. Presentiamo il Sintesy W70 di Nusco, una linea di serramenti in legno-alluminio che incarna questo spirito di sartorialità nel design domestico.

Nel mondo della moda, ogni accessorio è una dichiarazione. Nel mondo del design domestico, ogni dettaglio conta. Con Sintesy W70, avete la libertà di personalizzare il vostro spazio. La possibilità di coordinare colore ed essenza del serramento con una vasta scelta di porte Nusco permette di creare un ambiente unico e su misura, proprio come un outfit attentamente selezionato.

Sintesy
la finestra sartoriale





GARANZIA
10 ANNI



FINO A 1,4W/M²K

L'infisso coordinabile con le porte

Sintesy W70 è la linea di serramenti brevettati Nusco in legno-alluminio. Un serramento dall'estetica e dal design inconfondibile, con caratteristiche tecniche all'avanguardia, in grado di integrarsi perfettamente nelle ristrutturazioni e ricostruzioni dei centri storici.

Scegliere un infisso in legno-alluminio Sintesy significa affidarsi ad un prodotto di alta gamma che, oltre al calore e all'eleganza del legno, garantisce le elevate prestazioni dell'alluminio esterno in termini di abbattimento termico e acustico.

Caratteristica unica nel mercato degli infissi Sintesy NUSCO è la possibilità di coordinare colore ed essenza con numerosi modelli di porte Nusco.







la finestra su misura



Come un sarto taglia il tessuto per adattarlo alla perfezione al corpo, così il Sintesy W70 è stato creato per adattarsi con grazia e funzionalità a ogni ambiente. Un serramento non è solo una parte funzionale dell'edificio, ma un elemento chiave nell'armonia del design. Sintesy W70, con le sue linee pulite e il design inconfondibile, offre un equilibrio perfetto tra l'eleganza naturale del legno e la robustezza dell'alluminio.



Alluminio 100% riciclabile

Il legno alluminio è l'evoluzione naturale dell'infisso in legno.

Il legno Nusco è un materiale naturale, rinnovabile, ecologico e totalmente recuperabile, l'alluminio viene riciclato al 100% all'infinito



Legno proveniente da foreste a taglio e piantumazione controllata.



Risparmio energetico



Riduzione emissioni CO2



Totalmente riciclabile

Questa tecnica viene utilizzata per rigenerare le foreste, aumentare la copertura forestale e contribuire alla mitigazione dei cambiamenti climatici. Gli alberi piantati vengono selezionati in base alla loro adattabilità al clima locale e alle esigenze specifiche dell'ecosistema circostante.



A modern interior scene featuring a large window with sheer curtains on the left, looking out onto a balcony with a white railing. To the right, a dining table with a light-colored marble top and two grey upholstered chairs with gold metal frames is visible. A vase with greenery sits on the table. The background is filled with dark grey curtains. The overall atmosphere is bright and sophisticated.

Sintesy

Scegliere Sintesy W70 di Nusco è un'affermazione di stile e qualità, un passo verso un mondo dove design e funzionalità convivono in perfetta armonia. Come in una sfilata di alta moda, lasciate che la vostra casa diventi un'espressione del vostro gusto unico, con Sintesy W70 come protagonista indiscusso del vostro spazio vitale.

Sintesy

technic

infissi esterni serie Sintesy W70, in LEGNO LAMELLARE FINGER JOINT, rivestito integralmente con superfici decorative sintetiche ad alta resistenza.

Anta con profilo interno squadrato, profili in alluminio complanari con giunzione ad angoli assemblati meccanicamente.

Finestre costruite con anta assemblata a 45 gradi. Vetri con gas argon, canalina a bordo caldo di serie. Cerniere DK con coperture finitura oro e/o argento, martellina DK in alluminio finitura oro e/o argento, ferramenta a nastro "Maico multimatic" in acciaio finitura silver a 3 punti di chiusura con nottolini a fungo già predisposti per soluzione antieffrazione completa di anta ribalta con aereazione controllata, asta a leva per infissi a doppio battente.

Profili in legno rivestiti integralmente con superfici decorative sintetiche ad alta resistenza abbinabili con numerose essenze delle porte Nusco.

PRESTAZIONI LEGNI TENERI

Trasmittanza termica $k = 1,4 \text{ W/m}^2 \text{ K}$

Abbattimento acustico 32 db

Permeabilità all'aria classe 3

Tenuta all'acqua classe 8A

Resistenza al vento classe C3





Vetrocamera

Canalina bordo caldo

Finestra 33.1-18-4 4S

Portafinestra 33.1-16-33.1 4S



Cerniere

Forti e robuste sono impreziosite con cappuccio di copertura, nella stessa finitura della maniglia, sono regolabili e testate per una portata di 130 kg. Una cerniera garantita nel tempo.



Superfici decorative ad alta resistenza

Sintesy

Così come gli accessori completano un outfit, i serramenti Sintesy W70 completano la vostra casa. La scelta di un infisso non è mai stata così simile alla scelta di un capo di alta moda: entrambi parlano il linguaggio dell'eleganza, dell'unicità e dell'attenzione ai dettagli. Scegliere Sintesy W70 significa optare per un prodotto che non solo migliora l'estetica della vostra casa, ma ne eleva anche il comfort e la funzionalità.

Legno



Dress chiaro

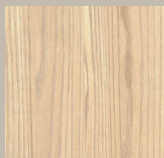

Rovere

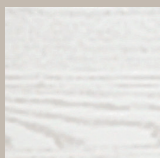

Palissandro
white



Frassino
bianco

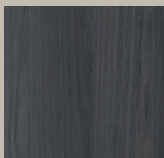

Antracite

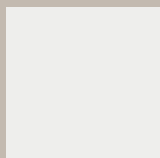

Laccato
bianco

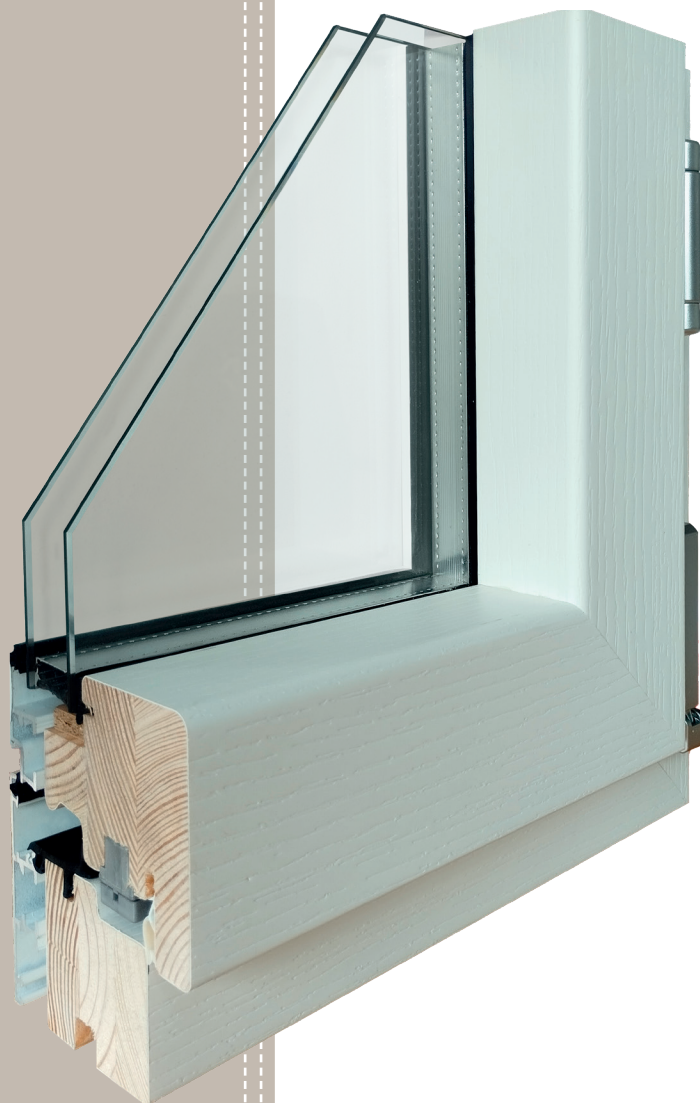



Alluminio

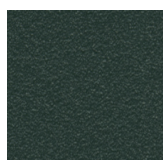

963S verde muschio



1013G avorio groffato



1013G avorio opaco



7001 grigio

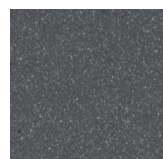

7003 grigio marmo antico



7003 grigio marrone marmo



7003 grigio rosso marmo

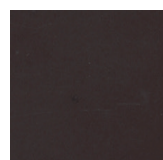

8017K marrone

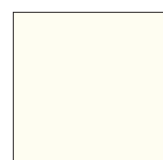

9010G bianco groffato



9010K bianco



marrone ral S8017



bianco 9016

Maniglie ergonomiche, con una perfetta combinazione di qualità e design, sono particolarmente resistenti alle sollecitazioni quotidiane. Disponibili in diversi colori.

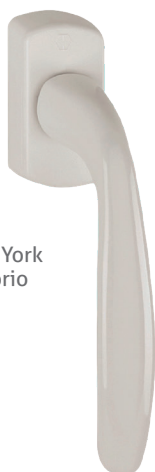

New York avorio



New York bianco



New York bronzo satinato



New York cromo satinato



New York oro satinato

Scheda tecnica



FINESTRA (F)



PORTAFINESTRA CON VETRO UNICO (PF)

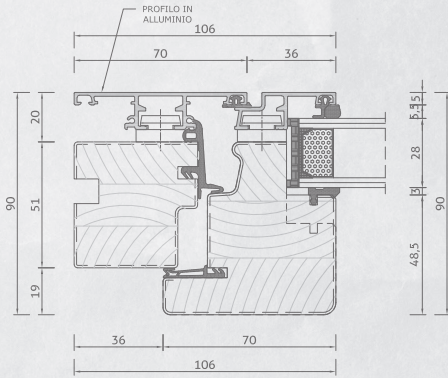

Nodo laterale/superiore

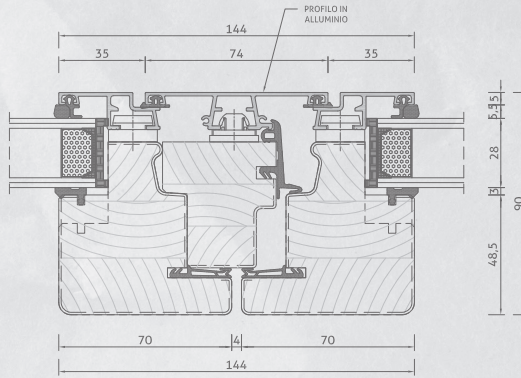

Nodo centrale simmetrico

Vetro camera 33.1-18-4

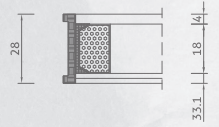

Vetro camera 33.1-16-33.1

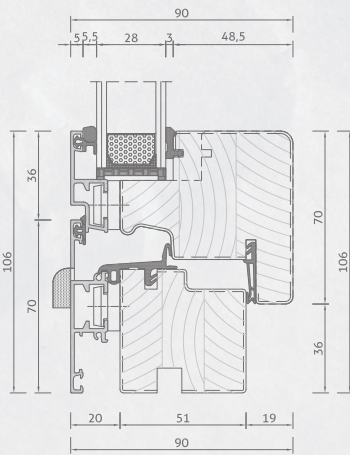
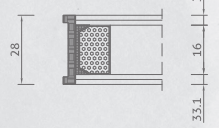

Nodo inferiore finestra

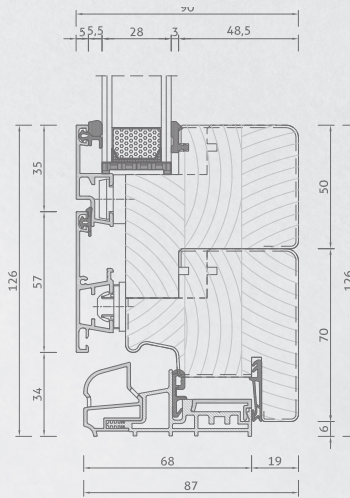

Nodo inferiore portafinestra con vetro unico

Profilo di battuta portafinestra

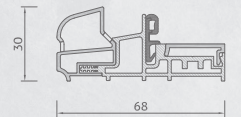

Coprifilo interno da 60 mm

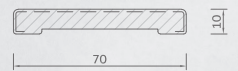





Sede principale, produzione e store

Nola (NA) - S.S. 7/bis Km. 50.500

Store e franchising

Aversa (CE) - viale della libertà, 28
Battipaglia (SA) - Via Belvedere 142/144
Benevento - contrada San Vito 139 [rotonda c.c. Buonvento]
Boscotrecase (NA) - Via Sepolcri, 12
Caivano (NA) - Via S.S. Sannitica, 87 - Km 14.300- 415
Castellammare di Stabia (NA) - via Cavour, 19
Casagiove (CE) - via Appia, 219
Casoria (NA) - s.s. Sannitica, 87 km 7.540
Castel San Giorgio - Via Palmiro Togliatti, 6
Cinisello Balsamo (MI) - via Edmondo De Amicis, 39
Fondi (LT) - Corso Appio Claudio, 71
Gaeta (LT) - Via Cagliari, 17
Giugliano (NA) - Via Colonne, 80
La Spezia - Corso Nazionale, 311
Mirabella Eclano (AV) - via Nazionale, 51
Mugnano (NA) - Corso Italia, 128
Napoli - Colli Aminei, 130
Napoli - via Cilea, 223
Napoli - Fuorigrotta - via Giulio Cesare, 13-15-17
Napoli - via Marina 20/24, angolo via Duomo
Napoli - via Salvator Rosa, 249/b
Nocera Superiore (SA) - via Nazionale, 923
Pianura (NA) - Via Montagna Spaccata, 327
Polla (SA) - via Annia 94B/94A
Pompei (NA) - Via Lepanto, 188
Pomigliano d'Arco (NA) - via Nazionale delle Puglie 209/211
Portici, corso Garibaldi 45
Potenza - c/da Varco D'Izzo
Pozzuoli - Via Raimondo Anneckchino, 210
Riardo/Pietramelara (CE) - via Croce di Riardo [a 300 mt. Fiera del Mobile]
Rimini - Via Marecchiese, 19
Roma - Via Gregorio VII, 298
Roma - Via Somalia, 175
Roma - Via di Santa Costanza, 15
Roma - Via Antonio Pacinotti, 37/39
Roma - Via dei Prati Fiscali, 150/152
Roma - Via Tuscolana, 609
Salerno - via Richard Wagner, 42
San Giorgio a Cremano (NA) - via delle Repubbliche Marinare, 420/422
Sant'Arpino (CE) - Strada provinciale per Frattamaggiore 19, 81030
Sant'Arpino, Italia
San Valentino Torio - Via Orto, 27
Sorrento (NA) - viale degli Aranci, 31/G
Torre del Greco (NA) - Corso Avezzano, 49
Torrette di Mercogliano (AV) - via Nazionale, 102
Tufara Valle (AV) - via Appia ss7, 78D
Varcaturò (Na) - via Madonna del Pantano 58/A
Villaricca (NA) - via Napoli 126



nuscospa.com

info@nuscoporte.com

Sintesy

NUSCO